

# SAVEENERGY

LIGHTING LIFESTYLE

## MANUAL DE INSTALAÇÃO

# EMBUTIDO MULTI RECUADO

Modelo	Face	Formato	A x B (Largura x Comprimento)	C (Altura)
2 Mini Dicroica MR11	Recuada	Retangular	125x70mm	35mm
2 Dicroica MR16	Recuada	Retangular	100x175mm	35mm
2 PAR20 / AR70	Recuada	Retangular	130x235mm	35mm
4 Mini Dicroica MR11	Recuada	Quadrado	125x125mm	35mm
4 Dicroica MR16	Recuada	Quadrado	175x175mm	35mm
4 PAR20 / AR70	Recuada	Quadrado	235x235mm	35mm



TERMOPLÁSTICO



PROSHIELD  
UV®

**SAVEENERGY**  
LED AUTHORITY



REV.00

SAC 0800 750 5592  
sac@save.com.br  
www.save.com.br

Facebook Instagram saveenergylife

**LEIA ATENTAMENTE AS INSTRUÇÕES ANTES DE INSTALAR**

Desligue a energia elétrica antes da instalação (ou quando realizar manutenção/limpeza), evitando choque elétrico.

- 1** Recorte o nicho conforme as especificações do modelo a ser instalado.

Modelo	Nicho
2 MR11	117x62x70mm
2 MR16	90x165x80mm
2 PAR20	115x220x125mm
2 AR70	115x220x80mm
4 MR11	117x117x70mm
4 MR16	165x165x80mm
4 PAR20	220x220x125mm
4 AR70	220x220x80mm

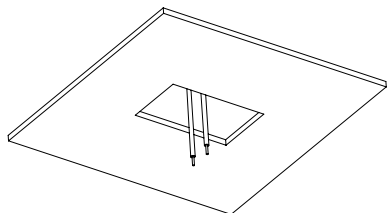

\*A profundidade do nicho pode variar de acordo com o modelo e marca da lâmpada utilizada.

- 2** Instale o soquete ligando os fios e isole adequadamente a conexão.

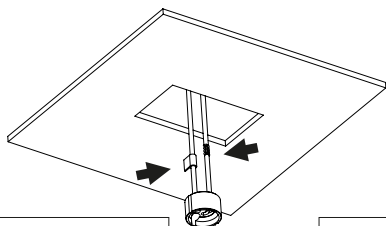

No soquete base GU10 isole toda a emenda sem deixar fios expostos.

O soquete base E27 possui conectores com engate rápido.

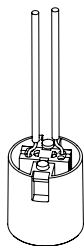

- 3** Instale o Embutido conforme indicado nas figuras abaixo:

Posicione inicialmente uma das laterais do embutido, deixando a mola tensionada entre o embutido e a superfície.

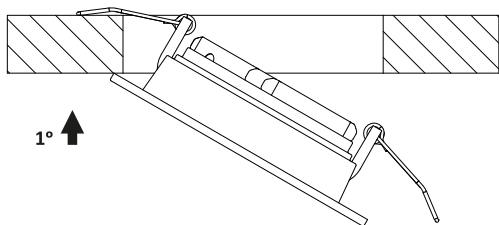

1° ↑

Em seguida, levante a outra mola e encaixe o embutido no nicho

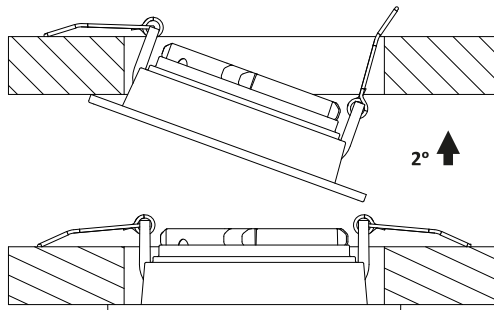

2° ↑

- 4** Encaixe a lâmpada LED no módulo de giro interno e conecte ao soquete. A seguir, encaixe o módulo de giro no embutido.

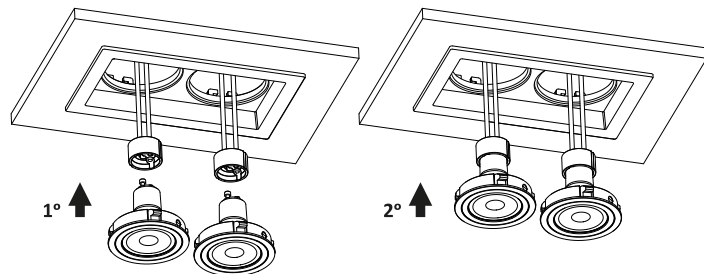

1° ↑

2° ↑

- 5** Produto instalado:

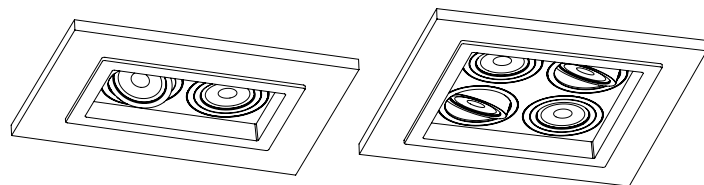

Obs.: o Embutido pode ter o seu foco ajustado conforme a sua preferência. Para substituir a lâmpada repita o passo 4 ao contrário.